

 **NOTA BENE**

Koks ir dabisks un dzīvs materiāls, kas atrodas kustībā relatīvā mitruma (RM) ietekmē. Koks saraujas sausos apstākļos un izplešas, ja relatīvā mitruma līmenis ir augsts. Vietās, kur ilgāku laiku koks bijis pakļauts augstam vai zēmam RM, var palielināties koka bojājumi. Tāpēc sporta hallē RM ir svarīgi uzturēt 40-60% robežās.

Lai piedāvātu klientam vislabākās produkta pielietojuma iespējas, ir rūpīgi jāievēro šīs instalēšanas vadlīnijas, kas garantēs atbilstību un nodrošinās sportisko sniegumu. Ja tas nenotiek, Tarkett nenes atbildību par bojājumiem, kas radušies instalēšanas rezultātā.

Jebkādam citam produkta pielietojuma nolūkam, izņemot to, kas paredzēts lietošanas noteikumos, jāsaņem Tarkett apstiprinājums.

Ja Jums nepieciešama turpmāka informācija, lūdzu sazināties ar savu izplatītāju, kurš Jums sniegs vajadzīgo konsultāciju.

PAMATNE – STANDARTS NF P 90 202

1. Pamatnes mitruma saturs – Standarts NF P90 202/§ 4.9.2

Slāņa mitruma saturs nedrīkst pārsniegt 4,5%.



Betons (nelīdzens 4,5%)
Anhidrīts (nelīdzens 0,5%)
Bitumena gruntējums
Asfalts

2. Grīdas nelīdzenums – Standarts NF P90 202/§ 4.9.3

Ar 3 m garu lineālu jāpārbauda, lai pārliecinātos, ka visas iedobes un izciļņi nav lielāki par 6mm augstumā un dziļumā.

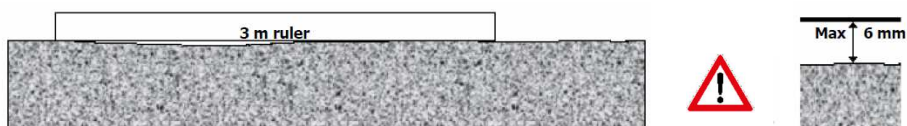

Apstākļi uzglabāšanas un instalēšanas laikā

Koka izstrādājumus jāuzglabā iekštelpās, nostiprinātus uz starplikām, sausā, siltā vietā - no 15 °C līdz 20°C (no 59° F līdz 68°F). Koka izstrādājumu iepakojumus nedrīkst atvērt pirms montāžas.

Lumaflex sistēmas montāžai nepieciešamai telpas temperatūrai vajadzētu būt no 15°C līdz 20°C (no 59° līdz 68°F), relatīvam mitrumam jābūt robežās no 40 līdz 60%.

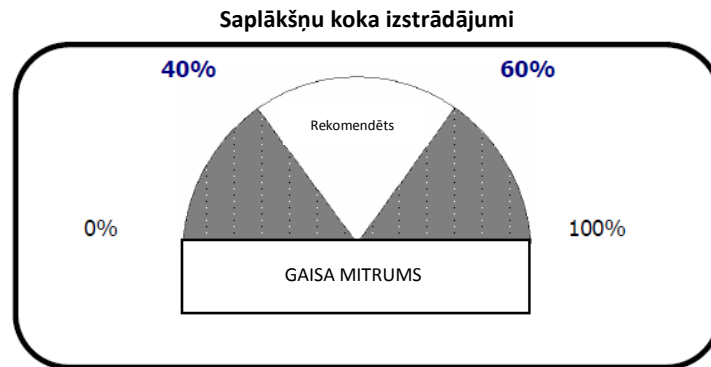

Tarfilm plēves ieklāšana

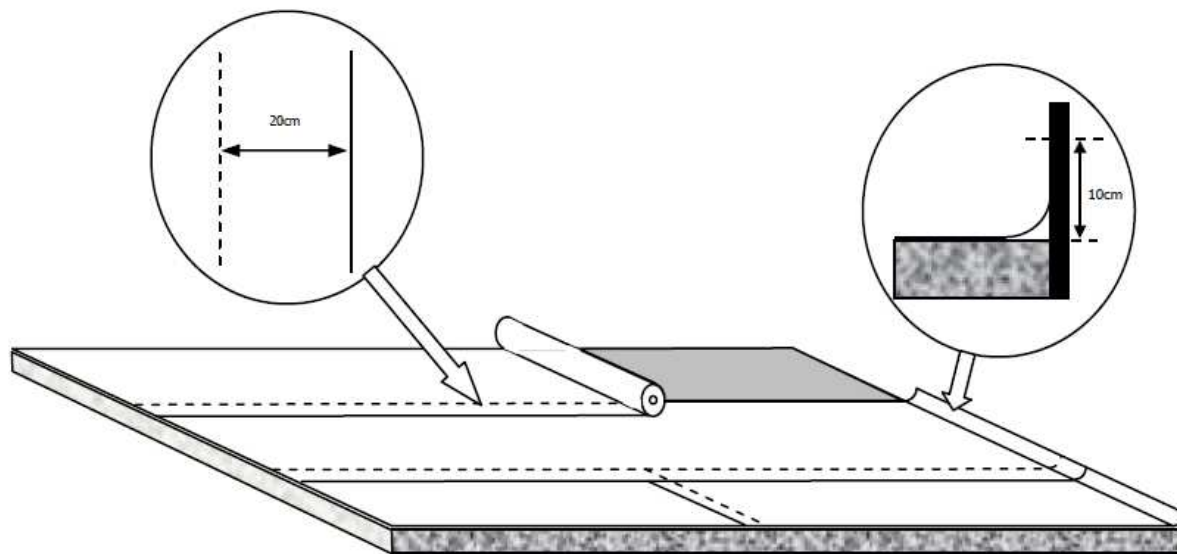

Ieklājiet pirmo kārtu uz pamatnes. Otro kārtu jāklāj ar 20 cm uzlaidi pāri pirmajai, tad salīmējiet kopā abas loksnes ar līmlenti. Nepiemirstiet atstāt 10 cm Tarkoley gar malām pret sienām.

Lūdzu ņemiet vērā, ka uz asfalta slāņa vai jebkādas citas pamatnes, kam piemīt piesārņojuma risks vai iespējams liels mitruma saturs, Jums vajadzēs dubultot kārtas, turklāt 90° virzienā.

15 cm Tarfoam putu plēves atritināšana

Lai instalētu Multiflex sistēmu, atritiniet putu plēvi gareniski pa laukumu vai šķērsām pa halles platumu. Mēs rekomendējam atritināšanu šķērsām pa telpas platumu tur, kur platums ir mazāks vai vienāds ar 24 m, lai izvairītos no šuvēm īsajos galos. Lai noslēgtu ruļļus īsajos galos, mēs iesakām salīmēt ruļļus kopā ar līmlenti.

Putu plēves ieklāšanas laikā Jums varbūt vajadzēs sagriezt rulli un savienot to ar citu, tādā gadījumā Jums būs jāveido pārlaidums ar platumu 10 cm pār pirmo rulli. Pēc tam putu plēvi jāatstāj nostāvēties 12 stundas, lai tā adaptētos (neko uz tās nenovietojot), tad Jūs varēsiet nogriezt papildus pārlaidumu, lai iegūtu izlīdzinātu slāni.

Neaizmirstiet noteikt enkuru centru uz putu plēves, lai padarītu vieglāku piekļuves vāku montāžu (skatīt 7.punktu "Piekļuves vāku montāža", 1.attēls)

Durvju ejās un ieejās atstājiet brīvu 10 cm lielu putu plēves sloksni, pastiprināšanas nolūkā tā jāaizpilda ar 15 mm saplāksni. Šādu pašu darbību jāveic, lai pastiprinātu tās daļas, kas notur smagas slodzes, bet Jums jāņem vērā, ka šīs zonas nebūs atbilstošas EN14904 standartam.

Tarflex plākšņu ieklāšana



Iespiediet līmi gropē, kas atrodas Tarflex plākšnes virspusē

Tarflex plākšnes aizmugure – šo pusi jāinstalē, novietojot pret putu plēvi

Plākšnes jāklāj no sienas 45° leņķī. Atstājiet spraugu starp plākšnēm - no 5 līdz 10 mm. Neaizmirstiet noteikt enkuru centru uz Tarflex plākšnēm (skatīt punktu "Piekļuves vāku montāža", 1.attēls).

Izplešanās spraugai – visapkārt instalēšanas zonai – jābūt vismaz 30mm.

Aprēķina metode ir:

Garums: 0,10% x garums

Platums: 0,15% x platums

Piemēram, sporta halles laukumam ar izmēriem 40 x 20m izplešanās spraugai vajadzētu būt šādi:

Garums: 40000mm x 0,10% = 40mm

Platums: 20000mm x 0,15% = 30mm

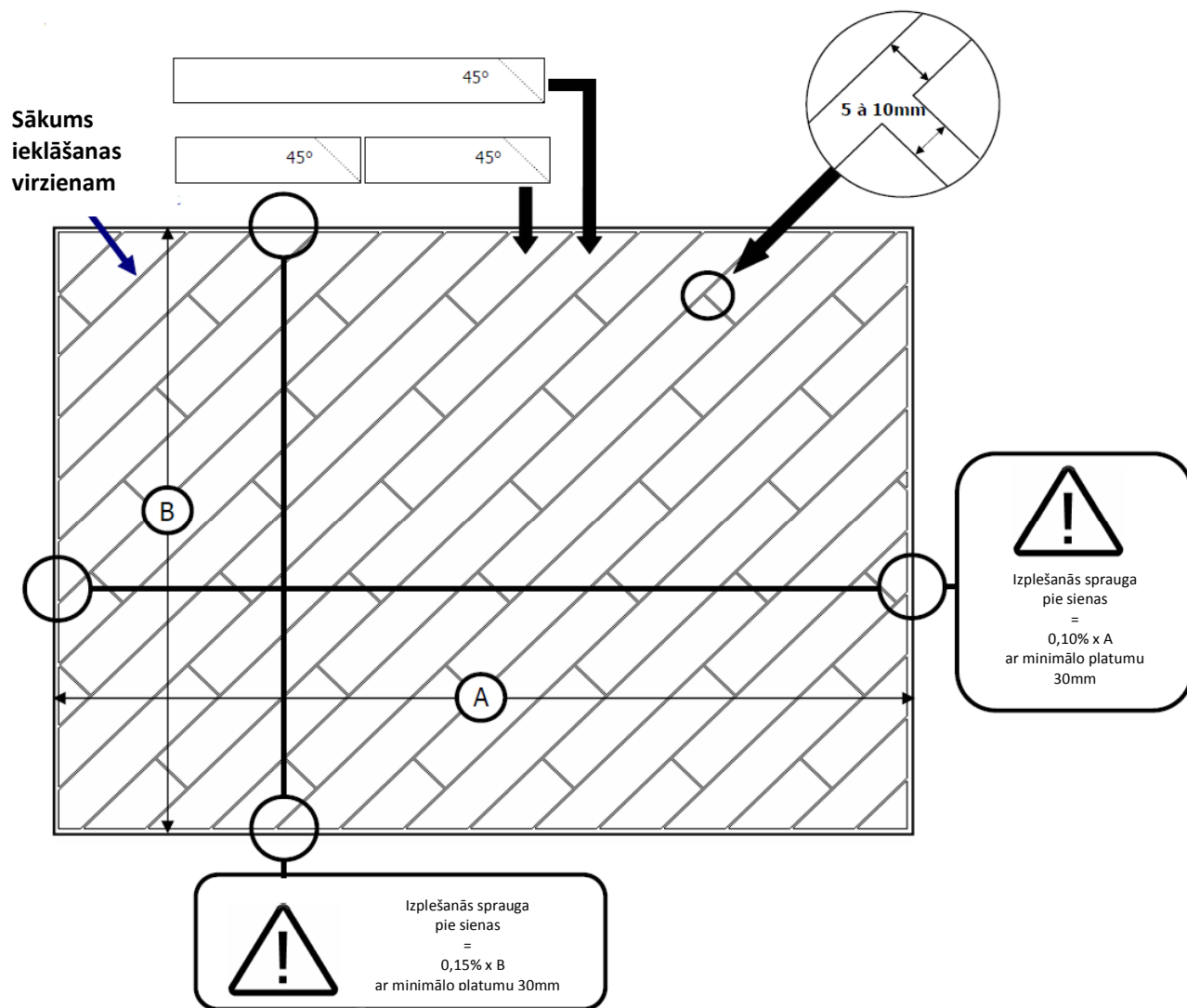

Pirmās Tarflex plāksnes uzstādīšana



Īpašs ieteikums: vienmēr klājiet pilnu plāksni starp divām pusplāksnēm



Šaubu vai neskaidrību gadījumā turpmākai informācijai lūdzam sazināties ar vietējo Tarkett pārstāvi.

Daudzslāņu Ultraloc grīdas seguma ieklāšana

Tarflex plāksnē ir iegriezta grope, kas tiks aizpildīta ar līmi (*targlue*).

Iepakojums: 20 gabali kastē. 1 kaste = 220 lineārie metri. Uzklājamais līmes daudzums – 1 līmes pistole uz 11 lineārajiem metriem.

Kartona iepakojums ar 20 tūbiņām vai cilindriem, katrā pa 600 ml – ar vienu tūbiņu Jūs varat aplāt 220 kv.m.

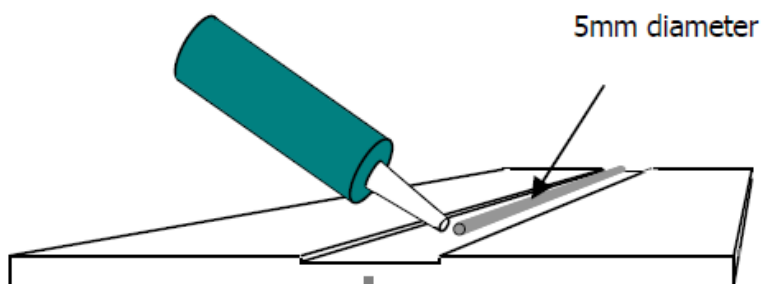

Līmi jāklāj pa zonām kā parādīts augstāk, tieši pirms 14mm daudzslāņa ieklāšanas, līmes žūšanas laiks ir 10 minūtes pie temperatūras 20°C (vai 68°F)

Ultraloc dēļu instalēšana:

Pirms instalēšanas vispirms piesitiet pa īso galu, tad piesitiet pa garo malu, sāciet ar brīvo galu.

Pilnam garumam nepieciešami mazi piesitieni, ja vajadzīgs, atkārtojiet piesitienus īsajam galam.

Ultraloc®

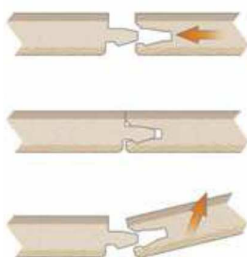

Ultraloc profils

Āmura piesitienu virziens

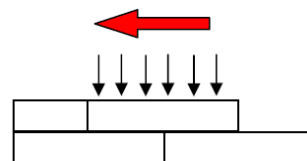
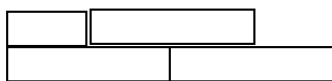

1. Novietojiet dēli vietā

2. Vispirms piesitiet pie īsā gala

3. Tad uzsitiet par garo malu. Sāciet no dēļa brīvās puses.

Lai montāža noritētu veiksmīgi, uzmanīgi ievērojiet ieteiktās instrukcijas. Neaizmirstiet uzlikt dažus līmes pilienus visapkārt laukumam gar sienām.

Šaubu vai neskaidrību gadījumā turpmākai informācijai lūdzam sazināties ar vietējo Tarkett pārstāvi.

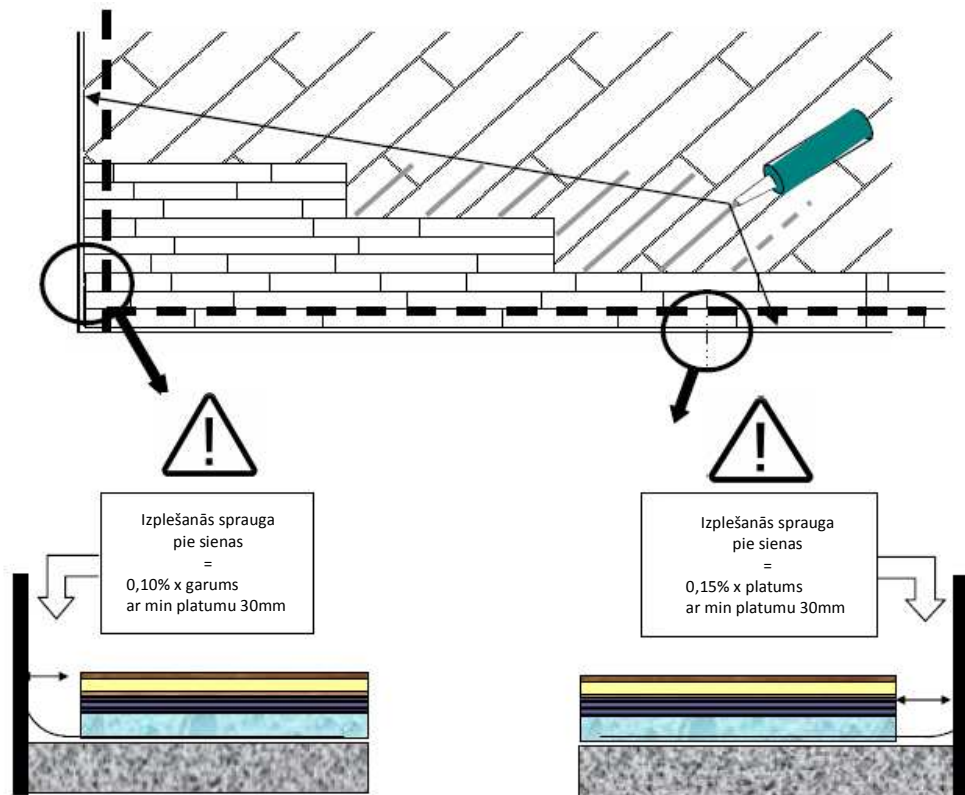

Piekļuves vāku apdare

Piekļuves vāku montāžā var izmantot atbilstošas koku sugas (ozols vai dižskābardis)

Instalējot putu plēvi un Tarflex plāksnes, nosakiet enkuru centru, izveidojiet 180 mm lielu apaļu iedobi (pārbaudiet piekļuves vāka apļa apakšējās daļas diametru un dziļumu pirms koka grīdas izzāģēšanas) Uzklājiet līmi ap izveidoto iedobi.

1. attēls - pirms virskārtas uzklāšanas



Šaubu vai neskaidrību gadījumā turpmākai informācijai lūdzam sazināties ar vietējo Tarkett pārstāvi.

2. attēls – pēc virskārtas ieklāšanas – atzīmējiet enkura centru



3. attēls - izveidojiet apaļu iedobi – 210 mm diametrā
(pārbaudiet piekļuves vāka diametru pirms koka grīdas izzāģēšanas)

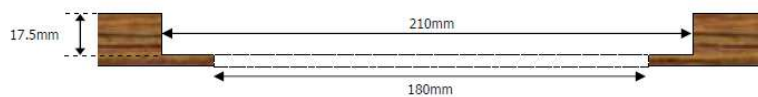

Novāciet putu plēvi no iedobes.

Salīmējiet rāmi ar PU līmi.

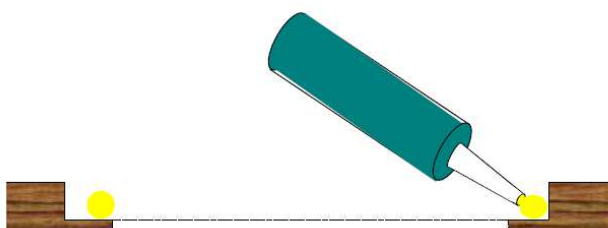

Rūpīgi notīriet rāmi ar acetonu.



Šaubu vai neskaidrību gadījumā turpmākai informācijai lūdzam sazināties ar vietējo Tarkett pārstāvi.

levietojiet rāmī virsējo slāni, kas pildīts ar attiecīgo koka sugu.



Spēļu līniju marķēšana

Noturīgs marķējums

Blanchon Thixo Tracé – Blanchon SA – www.blanchon.com

Conipur 45 – BASF AG – www.conica.com

levērojiet ražotāja instalēšanas instrukcijas.

Pagaidu Spēļu līniju marķēšana

3M – atsauce 471 – 5cm platums – www.3M.com

levērojiet ražotāja instalēšanas instrukcijas.